

環境設備 備品小物

環境設備・備品小物

換気自動制御システム NOAH

CO₂削減に貢献する「NOAH」システムは、「空調機」の設置容量は従来通りのまま、「従来の3倍の空気」を実現する「空調に優しい大風量換気システム」です。

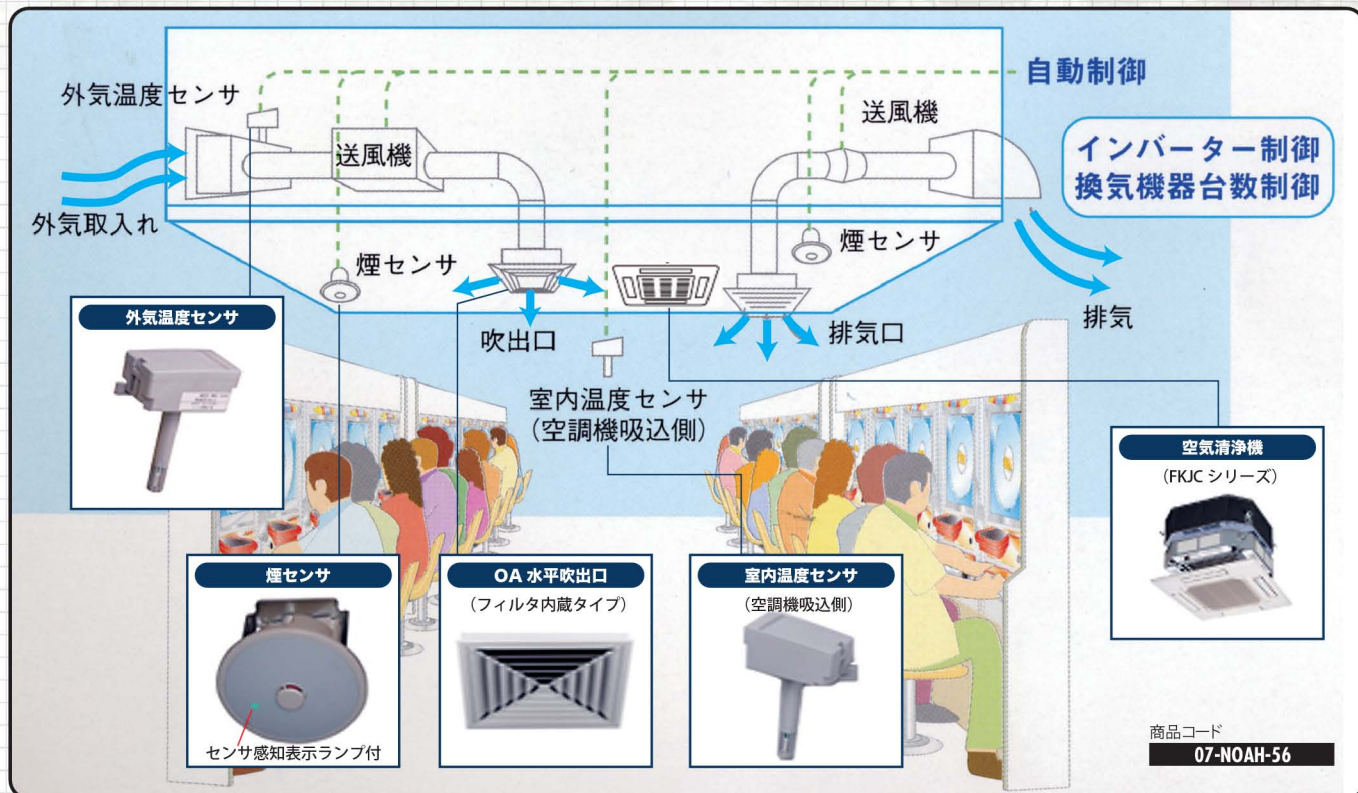

導入をお薦めする理由は？

- ①ホールの緊急課題であるCO₂削減に寄与します。
- ②タバコ臭がランニングコスト0円で実現できる新しい脱臭システムです。
- ③暖房中間期の煩雑な空調操作を軽減できます。

嫌なタバコ臭をカット!
空気清浄で快適環境、
外気冷房効果で省エネ!

スカイフレッシュ FKJA

大型設備用空調機に接続して、大空間の空気清浄に威力を発揮。

- ◆モジュール化構造で軽量化を実現。搬入、設置が容易です。
- ◆ワイドバリエーションにより、多種多様な空調システムにマッチします。
- ◆37.2Paの低圧損。空調機の能力低下を防止。
- ◆モジュールごとに側面からメンテナンス可能。



商品コード

07-FK-JA-56

タイプ	大容量リターンダクト型
ファン内蔵	無し
集塵効率	94% (DOP法 0.8um)
消費電力	50~800W

スカイフレッシュ FKJC

天井カセットエアコンとのドッキングで快適空間をクリエイト。

- ◆各社各種天井カセットエアコンに組込み可能。天井面のスペースにゆとりができます。
- ◆集塵セルは、圧力損失が少なく、エアコンの風量低下はありません。
- ◆吸引側の化粧パネルまたは吸込みパネルをはずすだけで集塵セルの交換が可能。



商品コード

07-FK-JC-56

タイプ	天井カセットエアコン接合型
ファン内蔵	無し
集塵効率	94% (DOP法 0.8um)
消費電力	19~125W

空気浄化システム PP フリーオ

除菌脱臭機と光触媒効果の組合せで、タバコの煙、インフルエンザウイルス等の除去と壁に付着したいやなニオイを取り除きます。

PP フリーオ浄化システムのしくみ

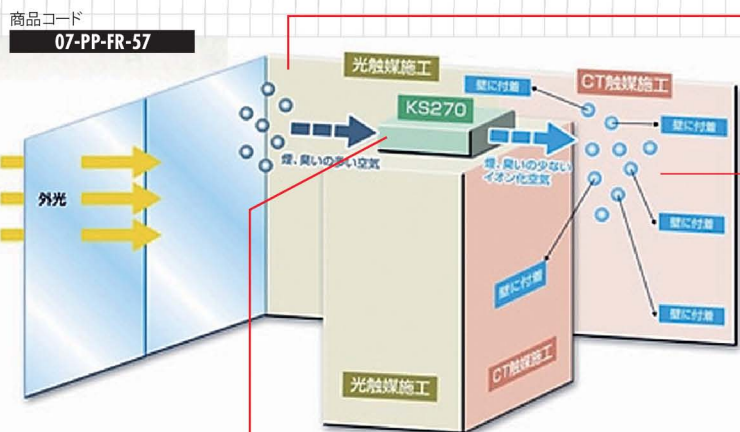

店内施工光触媒 (光ギンテック)

光ギンテックは、銀との複合効果により通常の酸化チタン光触媒に比べ2倍の効果があります。

商品コード
07-PP-HG-57

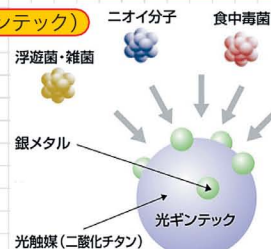

店内施工無光触媒 (CT触媒)

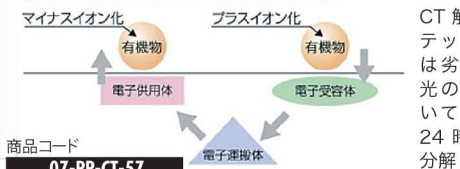

商品コード
07-PP-CT-57

CT触媒は、光ギンテックに比べ効果は劣りますが、外光の無い夜間、ひいては閉店後まで24時間有害物質を分解し続けます。

空気清浄機パピロ KS270

光ギンテックフィルター内蔵でニオイの素となる物質を分解して、脱臭マイナスイオンで快適な空間をご提供いたします。



商品コード
07-KS-27-57

サイズ	W600×D440×H172.2mm
重量	約 15kg
定格電圧	AC100V・50/60Hz

脱臭 + 除菌 + 汚れ防止

空気浄化システム [PPフリーオ] とは

- ◆島上に設置した強力な除菌脱臭機能を持った空気清浄機 (KS270) で空气中の煙・臭い・有害物質を取り除きます。
- ◆更に、残った臭い・有害物質をマイナスイオン化します。
- ◆マイナスイオン化された煙・臭い・有害物質は触媒加工された壁、天井に吸い寄せられ分解されます。
- ◆KS270のマイナスイオン放出により、店舗内に爽やかな高原の空気を提供します。さらに、触媒加工の壁、天井は汚れにくく清掃が簡単です。

スカイフレッシュ

集塵+マイナスイオン+エコ&脱臭機能で空間全体をクリーンに。天井埋込型の FMJ シリーズと、床置形の FMC シリーズをラインナップ。

- ◆天井埋込タイプ FMJ シリーズは、オフィスや店舗の雰囲気損なわないスマートなデザイン。ワイヤレスリモコン、人体検知センサー等、使いやすさ充実。
- ◆床置タイプ FMC シリーズは、省スペース設計で、大きな洗浄能力。人体検知センサーを標準装備。

商品コード	07-FMJ-400E-57	07-FMJ-220E-57	07-FMJ-110E-57	07-FMC-730A-57
品名	FMJ400E	FMJ220E	FMJ110E	FMC730A
タイプ	天井埋込形			床置形
マイナスイオン	有			
人体検知センサー	有(オプション)			有
集塵効率(DOP法0.8μm)	L:99%、M:99%、H:95%			
消費電力	151/173W			85/97W

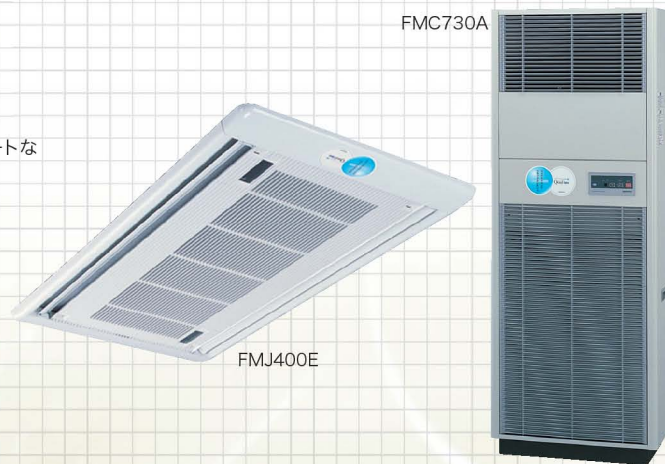

空気清浄機 SS6600S

タバコの煙を回りに広げず素早く清浄化。分煙化で快適空間を創造します。

- ◆このクラスでは最高値の集塵効率 (98%・0.8μ以上) で素早く集塵します。
- ◆キャスター付で移動も簡単。



商品コード	07-SS66S-KD-57	07-SS66S-HD-57
タイプ	活性炭脱臭タイプ	光脱臭タイプ
サイズ	天板：W1200×D600mm 本体：W830×D370×H956mm	

空気清浄機パピロ KS170

タバコの煙やニオイの粒子はもちろん、0.01ミクロンまでの超微粒粉塵までキャッチする特殊紙素材を電極部に使用。



商品コード	07-KS-17-57
サイズ	W600×D440×H161mm
重量	約 15kg
定格電圧	AC100V・50/60Hz

オリジナル製作
注目アイテム

玉&メダ
ル

島設備

スロット設備

玉箱&箱

玉・メダ
ル台車

設備機器

環境設備
小物

工具

清掃機器
用品

防犯設備

ランプ設備

イス関連

環境設備・備品小物

エチケットエアー ブース型消臭装置

パチンコのあとは、消臭シャワーでリフレッシュ！
髪や衣服についたタバコのニオイをすばやく強力に中和消臭します。

①リラックス&ヒーリング

天然植物油（フィトンチッド）使用の消臭剤だから、リラックス&ヒーリング効果を発揮。設置することで、他店との差別化ができ、集客率・リピート率UPにつながります！

②女性客の獲得

嫌煙家の女性にとくに好評。髪や衣服についたタバコのニオイを消臭します。

③安心・安全

有害なオゾンを使用していません。消臭剤は液体ではないので、衣類にシミが出来る心配はありません。

商品コード

◎本体+消臭カートリッジ

07-EA-HSC-58

◎消臭カートリッジ

07-EA-SC-58

外形サイズ W860×D800×
H2,400mm

有効サイズ W800×D775×
H2,000mm

使用電源 AC100V 50/60Hz
重量 約80kg



グリーンフィールド(島上タイプ)

店内の遊技環境改善に強い助っ人
タバコのニオイ対策に効果抜群

商品コード

◎本体のみ

07-GF-H-58

◎消臭カートリッジ

07-GF-SC-58

サイズ W290×D170×
H127mm

重量 約2kg

使用電源 AC100V 50/60Hz



ニューエアーフレッシュャー 光触媒空気清浄機

クリーンな空気でホールのイメージもアップ!!

エアーフレッシュャーの設置

パチンコ台横に設置する事により、お客さまの喫煙による煙が隣の台へ拡散する事を防ぎ、また、ホール全体の空気も浄化する事が出来ます。



商品コード

07-NAF-58

本体仕様 空気浄化方式
光触媒+マイナスイオン方式

本体サイズ W40×D160×H810mm

重量 3kg

電源 AC100V(50/60Hz)

風量 0.85立方メートル/min

搭載フィルター 活性炭繊維フィルター(光触媒担持)

最大消費電力 20W±2W

電気代の目安 1日12時間の使用で約4~6円/日



スライド式分煙シャッター(全収納スライド式)

スライドすれば、たちまち「喫煙・禁煙ルーム」に!!



隣の台から流れてくる煙を気にすることなく、快適な空間で遊技に集中できます。また、スライド式完全収納により、玉の上げ下ろしの妨げになりません。

※取付には40mmのスペースが必要です。

使用時

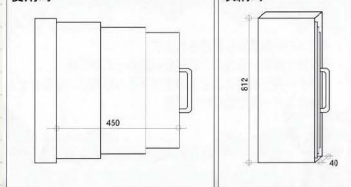

収納時

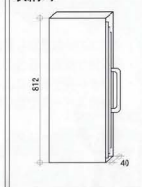

商品コード

07-SBS-58

サイズ W40×H812mm(収納時)

W40×D450×H812mm(使用時)

水自動販売機

WATER STATION アルカリイオン水自動販売機



商品コード

07-WS-59

機種名	WS-01A
本体寸法	W650×D680×H1,650mm
本体重量	約135kg(乾燥重量)
外觀材質	ステンレス(SUS304)板金ボディ
外観色	シルバー
定格電圧	AC100V
定格周波数	50/60Hz
消費電力	待機:80W 運転:430W
給水温度	0~35°C(露結無き事)
pH	8.5~9.3
生成水量	約4L/min

お客様の声をお聞かせください

- 60代女性
昨日汲んで帰ってご飯炊いたら、何だかいつもより美味しくてびっくりしたわ。
- 50代女性
スーパーに置いてあるのと同じ? えっ? 水が違うの?
- 50代ご夫婦
何だか悪いなあ。でも来たら結局遊んじゃうからなあ…お店も色々考えるねえ。
- 60代男性
引換え券もって頂戴! 一本じゃ元取れないよ(笑)。



コンパクト型 RO 水自動販売機

逆浸透膜ろ過システム《RO システム》とは?

超微細な孔を無数にもった半透膜によって、さまざまな物質が溶け込んでいる水溶液の中から、水の分子を選択して透過させる最先端の浄水システムです。不純物を最大限除去した「より安全な水」です。また味を損なう要素も最大限減らし、素材を生かした調理も出来ます。

バクテリア/ウイルス/逆浸透膜の孔の大きさイメージ

0.4~1ミクロン

●バクテリアの大きさ

0.2~0.4ミクロン

●ウイルスの大きさ

●逆浸透膜の孔
0.0001~0.0005
ミクロン程度

商品コード

- ◎ノーマル無料式 **07-RO-NM-59**
- ◎ノーマルカード式 **07-RO-NC-59**
- ◎ノーマルコイン式 **07-RO-NC0-59**



RO式浄水機	外形寸法mm (W×D×H)	製品質量 (kg)	購入方法	RO水造水能力	用途	専用ボトル	適用ブレーカー容量	消費電力(W) 待機時 運転時	適用コンセント形状	
ノーマル無料式	ROVM-03CFR	400×(500+40)×1,500	95	無料	2.0L/分 (25°C時)	飲料水 調理水	2.0L 専用ボトル	単相100V15A 50Hz/60Hz	15/15 570/690	2極接地極付
ノーマルカード式	ROVM-03CCD	400×(500+40)×1,500	95	JISII磁気カード						
ノーマルコイン式	ROVM-03CCN	530×(500+40)×1,500	100	有料						

コロコロ自動うがい器 CO-SA 型

ペダルを踏む、またはスイッチを押すだけで、適正倍率に希釈されたうがい液がノズルから出る、コップいらずの自動うがい器です。

商品コード

07-CO-SA-59

サイズ	W348×D359(ペダル含む) ×H1,052(ノズル含む) mm
重量	16kg(薬液、付属品、梱包部品除く)
材質	ノズル部…C3604 ノズルカバー…ABS(ニッケルクロームメッキ) 天板…SUS304/本体部…SPCC
うがい液吐出量	1.2L/分
洗浄水吐出量	2.4L/分(調整可能)
使用薬液	コロコロ、コロコロSP

コロコロうがい器用うがい薬



口腔内の殺菌・消毒・洗浄・口臭の除去ができます。

商品コード

07-UG-CO-59

〈医学部外品〉

有効成分 ラウリルジアミノエチルグリシンナトリウム



オリジナル製作
注目アイテム

玉&メダル

島設備

スロット設備

玉箱&箱

玉・メダル台車

設備機器

環境設備
備品小物

工具

清掃機器
クリーン用品

防犯設備

ランプ設備

イス関連

環境設備・備品小物

冷蔵コールドロッカー

これ1台で、小型冷蔵庫8台分。
サービス+アメニティ+集客力UPに貢献します。

- ◆生鮮食品の一時保冷サービスに最適な、8室個別管理型冷蔵ロッカーです。
- ◆設置場所を選ばない単相100V仕様。通路にも置けるコンパクト型です。
- ◆メンテナンスの楽な全自動霜取式。
- ◆内箱は丈夫なABS樹脂製で、取り外して掃除も可能。
- ◆使いやすい中棚付。大きな物を入れる場合は棚を奥に倒せます。

光プラズマ脱臭装置付
HACCP 対応

庫内ファンモーターのDC電源化
省エネルギー化

鍵付ロッカー形式
安全・安心



買物帰りのお客様に大変便利。



間口が広くて大きい。棚網を下ろせば2段式として使用可能。



取外しが簡単で、庫内清掃が簡単。

品名	型番	商品コード
コイン・リターン式	HPM-8RR8	07-RCR-CR-60
コイン・リターン式(¥500専用)	HPM-8RR8-5	07-RCR-CR5-60
コイン・リターン式(ガラス扉)	HPM-8RR8-G	07-RCR-GCR-60
コイン・リターン式(ガラス扉/¥500専用)	HPM-8RR8-G5	07-RCR-GCR5-60
コイン・有料式	HPM-8RG8	07-RCR-CY-60
コイン・有料式(¥500専用)	HPM-8RG8-5	07-RCR-CY5-60
コイン・有料式(ガラス扉)	HPM-8RG8-G	07-RCR-GCY-60
コイン・有料式(ガラス扉/¥500専用)	HPM-8RG8-5	07-RCR-GCY5-60
キー式	HPK-8R8	07-RCR-KE-60
キー式(ガラス扉)	HPK-8R8-G	07-RCR-GKE-60

サイズ	W1,000×D544×H1,790mm
重量	145kg
有効内容積	36L×8 (合計 288L)
冷却性能	2~12℃(無負荷、周囲温度 30℃)



コインロッカー NS シリーズ

利用方式：有料式とリターン式があります。



商品コード	07-NS-4WA-60	07-NS-5WA-60
品名	NS-4WA	NS-5WA
サイズ	W840×D455×H1,790mm	
重量	77.1kg	85.4kg
列段	2列 4段	2列 5段
口数	8口	10口

ダイヤル式ロッカー

鍵不要。4桁の暗証番号を覚えて、後は気軽に遊技に専念できます。

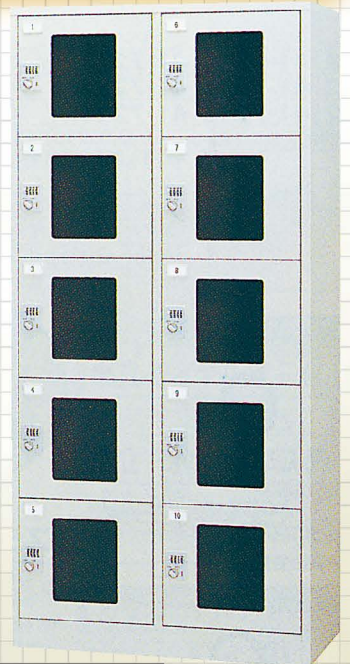

商品コード	07-DR-208-60	07-DR-210-60
品名	TKR208D	TKR210D
サイズ	W840×D455×H1,790mm	
列段	2列 4段	2列 5段
口数	8口	10口

シュレッダー

V-122C



商品コード

07-SD-122C-61

サイズ	W450×D250×H600mm
重量	約 20kg
投入幅	220mm
細断サイズ	約 2.3×16.0mm
細断速度	約 4.3m/分 (50Hz)
細断方式	ワンカットクロス

GCS-18CDX



商品コード

07-SD-18CDX-61

サイズ	W353×D247×H517mm
重量	11.8kg
投入幅	220mm
細断サイズ	紙類 3×22mm
細断速度	約 3.0m/分 (50Hz)
細断方式	クロスカット

記録用
メディア
対応

G2400S



商品コード

07-SD-2400S-61

サイズ	W397×D325×H627mm
重量	20.5kg
投入幅	240mm
細断サイズ	4mm
細断方式	ストレートカット

MSQ70



商品コード

07-SD-Q70-61

サイズ	W260×D400×H570mm
重量	約 15kg
投入幅	220mm
細断サイズ	約 4.0×28mm
細断速度	約 2.5m/分 (50Hz)
細断方式	ワンカットクロス

記録用
メディア
対応

ラミネーター

JOL-330AR

フィルム厚は150ミクロンまで対応、4本ローラータイプで美しい仕上がり。



商品コード

07-LM-330AR-61

サイズ	W530×D205×H122mm
重量	7kg
最大ラミパウチ幅	336mm (A3 サイズまで)
ラミネート速度	430mm/分 (50Hz)

LPD3214 Meister

幅広い温度設定。簡単操作、デジタル表示で温度・スピードを簡単入力。



商品コード

07-LM-3214M-61

サイズ	W571×D240×H126mm
重量	12.0kg
最大ラミパウチ幅	340mm (A3 サイズまで)
ラミネート速度	0.3~1.0m/分 (50Hz)

LPD3212 Meister6 EX

様々なフィルムと用紙の組合せに対応。6ローラー機構で高速で安定したラミネート加工を実現。



商品コード

07-LM-3212M6-61

サイズ	W605×D280×H160mm
重量	17.0kg
最大ラミパウチ幅	340mm (A3 サイズまで)
ラミネート速度	0.4~1.6m/分 (50Hz)

タイムレコーダー

BX2000

少人数のオフィスやお店に最適です。

商品コード

07-BX-2000-61

本体カラー	ホワイト
時計方式	水晶発振方式 公差 ±3 秒以内
カレンダー	万年カレンダー(月末自動調整) 内蔵
サイズ	W190×D104×H224mm
重量	2.3kg
設置方式	据え置き式 (壁掛け可能)

BX2000用タイムカード



商品コード

07-TC-BX2-61

(A)	月末 /15 日締め用
(B)	20 日 /5 日締め用
(C)	25 日 /10 日締め用
(D)	締め日フリー

□内には、表中()内の種類コードが入ります。

カルコロ USB



専用集計ソフト付のパソコン接続タイプ。初期設定済なので電源 ON ですぐに使用可能。

商品コード

07-CC-USB-61

通信方式	USB ケーブル接続
表示	液晶デジタル表示
カレンダー	2099年12月31日まで
サイズ	W131×D117×H213mm
重量	1.2kg

カルコロ専用タイムカード

商品コード

07-TC-CC-61

オリジナル製作
注目アイテム

玉&メダル

島設備

スロット設備

玉箱&メダル箱

玉・メダル台車

設備機器

環境設備
備品小物

工具

清掃機器
クリーン用品

防犯設備

ランプ設備

イス関連

環境設備・備品小物

アルミショーケースTタイプ

シルバー ブロンズ ホワイト ブラック ※色コードの欄には、左記()内のアルファベットが入ります。(4タイプ共通)

(S) (BR) (W) (K)

横型ケース



間口	奥行	高さ	商品コード
900	450	総高 910 G高 687	07-STY-4509□-62
1200			07-STY-4512□-62
1500			07-STY-4515□-62
1800	600	総高 910 G高 687	07-STY-4518□-62
900			07-STY-6009□-62
1200			07-STY-6012□-62
1500			07-STY-6015□-62
1800			07-STY-6018□-62

●棚柱本数は W900 / 2本、W1200~1800 / 3本です。

●棚板設定はケース奥行 450 の場合 D250 / 1枚、D300 / 1枚です。

●棚板設定はケース奥行 600 の場合 D300 / 1枚、D350 / 1枚です。

横型ケース (下台付き)



間口	奥行	高さ	商品コード
900	450	総高 910 G高 687	07-STYD-4509□-62
1200			07-STYD-4512□-62
1500			07-STYD-4515□-62
1800	600	総高 910 G高 687	07-STYD-4518□-62
900			07-STYD-6009□-62
1200			07-STYD-6012□-62
1500			07-STYD-6015□-62
1800			07-STYD-6018□-62

●棚柱本数は W900 / 2本、W1200~1800 / 3本です。

●棚板設定はケース奥行 450 の場合 D250 / 1枚、D300 / 1枚です。

●棚板設定はケース奥行 600 の場合 D300 / 1枚、D350 / 1枚です。

ハイケース



間口	奥行	高さ	商品コード
900	450	総高 1823	07-STH-4509□-62
1200			07-STH-4512□-62
1500			07-STH-4515□-62
1800			07-STH-4518□-62

●棚柱本数は W600~900 / 2本、W1200~1800 / 3本です。

●棚板設定は全タイプとも D300 となっています。

ハイケース (下台付き)



間口	奥行	高さ	商品コード
900	450	総高 1823	07-STHD-4509□-62
1200			07-STHD-4512□-62
1500			07-STHD-4515□-62
1800			07-STHD-4518□-62

●棚柱本数は W600~900 / 2本、W1200~1800 / 3本です。

●棚板設定は全タイプとも D300 となっています。

アルミエコワゴン(サイドシート無し)



商品コード
07-AEW-90-62
サイズ | W900xD600xH815mm

商品コード
07-AEW-120-62
サイズ | W1200xD600xH815mm

MSテントワゴンYC-30



商品コード
07-MSTW-YC30-62

サイズ | W925xD600xH1700mm
素材 | (本体) スチールメラ焼アイボリー
(底板) ポリ合板

※棚 1 段付 ※テント付 (赤または緑)

フックワゴン

バスケット(オプション)



商品コード
◎大 **07-FW-BL-62**
サイズ | W600xD260xH150
商品コード
◎小 **07-FW-BS-62**
サイズ | W600xD260xH150

ネットフック(オプション)



商品コード
07-FW-NF-62
サイズ | 5φx200mm



フックワゴン 本体

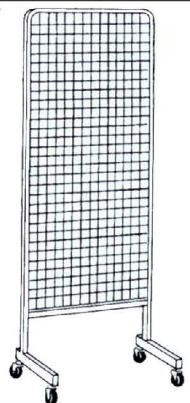

商品コード
07-FW-H-62
サイズ | W600xD400xH157
耐荷重 | 30kg

オリジナル製作
注文システム
玉&メダル
島設備
スロット設備
玉箱&箱
玉・メダル台車
設備機器
環境設備
備品小物
工具
清掃機器
クリーン用品
防犯設備
ランプ設備
イス関連

ベルトパーテーション スタンドC

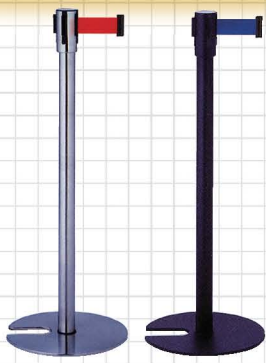

商品コード
○ステン 07-BP-S CST-63
○スチール 07-BP-S CSC-63

サイズ (本体) φ360×H885mm
(ベルト)47mm幅、長さ約1.7m
※ベルトカラーをご指定ください。

パーテーションスタンド

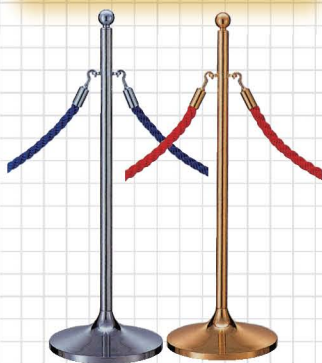

商品コード
○10A-16A 07-PS-1016A-63
○10B-16B 07-PS-1016B-63

サイズ | φ300×H900mm

ガイドポール スタッキングタイプ



商品コード
07-GP-ST-63

サイズ (本体)ベース直径36×H80cm
(ベルト)L180cm
※ベルトカラーをご指定ください。

4方向連結可
↓

パーテーション

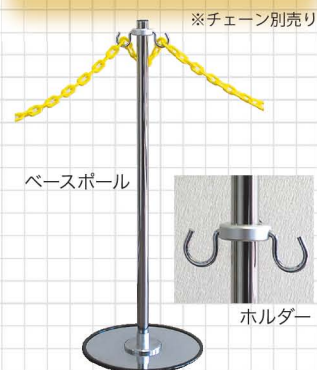

商品コード
○ホルダー-SP-12(27φ) 07-PH-SP12-63
○ベースポール 9R 07-BP-9R-63

※チェーン別売り

ベースポール



ホルダー

マガジンラックBT-04



商品コード
07-MZ-BT04-63
サイズ | W982×D600×H1200mm
週刊誌110冊・週刊マンガ60冊

カード&カタログスタンド

お客様へのサービス提供や
販売促進に効果抜群

- セット内容
本体/案内プレート1枚/
プレートカバー1枚/
リーフホルダー20セット/
ワイヤーバー3本
組立てパーツ式/
組立て説明図

商品コード
07-CCS-W720-63
サイズ | W720×D380×H1450mm
材質 本体スチール焼付塗装
重量 約17kg
※組立て式



(別売)
○リーフワイヤー
ホルダー
サイズ:A4サイズ
材質:スチール3φ
クロムメッキ
商品コード
07-CCS-LWH-63



アンケートデスク

お客様へのサービス提供や
意見を募るための備品。



商品コード
07-AN-DR-63
サイズ | W430×D330×H1545mm

カゴカートRC型

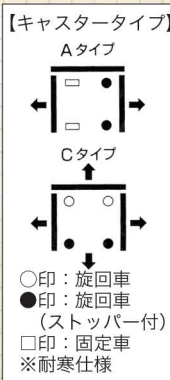

○キャスターAタイプ			内寸法			商品コード
間口	奥行	高さ	間口	奥行	高さ	
800	600	1450	740	540	1235	07-KCRC-8A-63
1100	800		1040	740	1210	07-KCRC-11A-63
○キャスターCタイプ			内寸法			商品コード
間口	奥行	高さ	間口	奥行	高さ	
800	600	1450	740	540	1235	07-KCRC-8C-63
1100	800		1040	740	1210	07-KCRC-11C-63

マグナカート



折りたたみ式で
すっきり収納

商品コード
07-MGN-CT-63
サイズ | W400×D50×H990mm(使用時)
W400×D50×H620mm(収納時)
W400×D280mm(荷台部分)
重量 約4kg
本体材質 アルミ ※タイヤ:ゴム
※商品はカートのみです。写真の荷物は含まれません。

キャリカート連結コンベーションキャリ

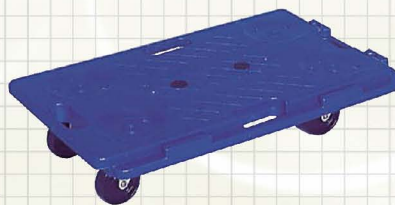

商品コード
○本体 07-RCC-CH-63
サイズ | W680×D400×H143mm
商品コード
○ハンドル 07-RCC-HND-63
サイズ | W430×D26×H655mm

連結状態

十字スタッキング収納

オリジナル製作
注目アイテム
玉&メダル
島設備
スロット設備
玉箱&箱
玉・メダル台車
設備機器
環境設備
小物備
工具
清掃機器
用品
防犯設備
ランプ設備
イス関連

環境設備・備品小物

アーチスタンド

- ◆チェーンを使用すれば広範囲で使用可能。
- ※チェーンフック付
- ◆土台部分は、水を入れ重りとして使用できます。
- ※満水時：6.6kg
- ◆組立式のため、コンパクトに収納可能。

チェーンフック付



分解時



商品コード	07-AS-W-64	07-AS-Y-64
カラー	ホワイト	イエロー
サイズ	W900×H725mm、土台255φ、パイプ径60φ	
重量	1.35kg(満水時：6.6kg)	

チェーンスタンド

- ◆重石不要のタンク付(満水時：3.3kg)。
- ◆チェーンをつなげる両サイドフック付。



商品コード

07-CS-64

カラー	ホワイト
サイズ	H850mm、土台255φ、パイプ径54φ
重量	500kg(満水時：3.3kg)

コーン看板

商品コード

◎無地

07-CK-M-64

◎駐車禁止(文字)

07-CK-CKMJ-64

◎駐車マーク

07-CK-CK-64

◎身障者マーク

07-CK-SS-64

サイズ	W300×H426mm、接続部 94mm
重量	260g



コーンにかぶせるだけ。
使い方は超簡単。



プラチェーン

- ◆必要な長さにカットできます。



商品コード

07-PC-64

カラー	イエロー
サイズ	6mm

バリストーン

- ◆バリケードの足に設置し、水を入れて使用。

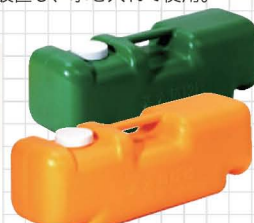

商品コード	07-BR-O-64	07-BR-G-64
カラー	オレンジ	グリーン
サイズ	W510×D165×H175mm	
重量	480g(満水時12kg)	

やわらかカットコーン



商品コード

07-YCC-64

カラー	レッド
サイズ	W380×H700mm
重量	1kg
材質	EVA

スコッチコーン



重量 2kg	重量 2.5kg
コーンベット	コーンウェイト
商品コード	商品コード
07-COH-64	07-COW-64

カラーコーン



商品コード

◎レッド 07-CC-R-64

◎イエロー 07-CC-Y-64

◎グリーン 07-CC-G-64

◎ブルー 07-CC-B-64

◎ホワイト 07-CC-W-64

サイズ	W380×H700mm
重量	1kg
材質	PE

ガードバー

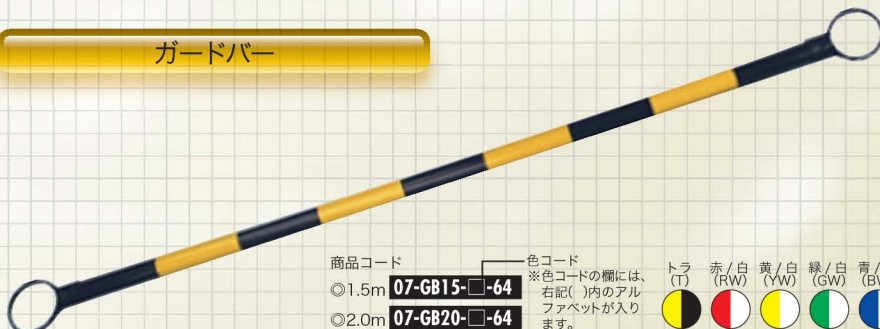

商品コード

◎1.5m 07-GB15-□-64

◎2.0m 07-GB20-□-64

色コード

※色コードの欄には、右記()内のアルファベットが入ります。

トラ (T)	赤/白 (RW)	黄/白 (YW)	緑/白 (GW)	青/白 (BW)
--------	----------	----------	----------	----------

オリジナル製作
注文システム

玉&メダル

鳥設備

スロット設備

玉箱&箱

玉・メダル台車

設備機器

環境設備
備品小物

工具

清掃機器
クリーン用品

防犯設備

ランプ設備

イス関連

オリジナル製作
注目アイテム

玉&メダル

鳥設備

スロット設備

玉箱&箱

玉・メダル台車

設備機器

環境設備
備品小物

工具

清掃機器
クリーン用品

防犯設備

ランプ設備

イス関連

サインキューブスリム



商品コード
○片面 07-SCS-KY-65
○両面 07-SCS-RY-65
サイズ(mm) W505
D338
H1000
本体重量 約4.8kg
※専用ウェイト付



サインキューブトール



商品コード
○片面 07-SCT-K-65
○両面 07-SCT-R-65
サイズ(mm) W840
D470
H1100
本体重量 約8.3kg
※専用ウェイト付



サインキューブ



商品コード
○片面 07-SC-K-65
○両面 07-SC-R-65
サイズ(mm) W835
D403
H650
本体重量 約5kg
※専用ウェイト付



フィールドアーチ



商品コード
○片面 07-FA-K-65
○両面 07-FA-R-65
※表示板付
サイズ(mm) W1460
D255
H700
本体重量 約4.8kg

フロアーユニスタンド



商品コード
○イエロー 07-FUS-RY-65
○グリーン 07-FUS-RG-65
サイズ(mm) W300
H680
37mm厚
本体重量 約4.8kg



バリアポップサイン (面板別)



商品コード 07-BPS-65
サイズ(mm) W450
D280
H680
本体重量 約3kg



マルチポップサイン (面板別)



商品コード 07-MPS-65
サイズ(mm) W500
D350
H1180
本体重量 約5.5kg



ロードポップサイン (面板別)



商品コード 07-RPS-65
サイズ(mm) W400
D380
H1100
本体重量 約4kg



スーパーロードポップサイン (面板別)



商品コード 07-SRPS-65
サイズ(mm) W450
D445
H1400
本体重量 約5kg



セーフティコーンパッド (コーナー用Lタイプ)

◆表面が柔らかく柔軟性に富み、衝撃に対して人車等へのダメージを和らげます。

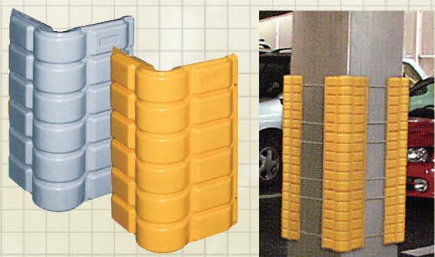

商品コード	07-SCP-Y-65	07-SCP-GR-65
カラー	イエロー	グレー
サイズ	(本体)W195xD195xH340mm	
重量	2.4kg	
材質	(本体)軟質ポリエスチル(取付金具)スチール	

メッセージポール

◆アイキャッチとしてプラスαのパネルが付いて登場。



納期は受注後約1週間となります。

受注生産

イエロー (Y) ブラック (K) アイボリー (IV)

商品コード
○メッセージポール大(パネル付) 色コード ※色コードの欄には上記()内のアルファベットが入ります。
07-MPL-□-65
○メッセージポール小(パネル付) ※小はイエローのみとなります。
07-MPS-Y-65
サイズ (小) W278xD278xH940mm
(大) W318xD318xH1175mm
重量 (小) 約2kg (大) 約2.4kg
材質 ポリプロピレン

商品コード
○専用パネル(大・小兼用)
07-MPP-□-65
サイズ W257xD65xH293mm
重量 約300g
材質 ポリプロピレン

環境設備・備品小物

イスプレートホルダー

※ベルト付



黒(K)

黄(Y) 青(B) ピンク(P) 赤(R)

商品コード 色コード
07-IPH--66 ※色コードの欄には上記()内のアルファベットが入ります。

サイズ | W305×H300mm

インカムホルダー



商品コード
◎WT-VIP-D (デジタルタイプ)
07-WV-D-66

サイズ | W63×H122mm

商品コード
◎WT-VIP-S (シングルタイプ)
07-WV-S-66

サイズ | W63×H145mm

商品コード
◎WT-VIP-W (ダブルタイプ)
07-WV-W-66

サイズ | W120×H120mm

ダスターホルダー

※装着用クリップ付



商品コード
07-DH-CL-66

サイズ | W30×D40×H200mm

コンビバッグ

※ベルト付



商品コード
07-COB-66

サイズ | W230×H245mm

スクエアポーチ

※ベルト付



商品コード
07-SQP-66

サイズ | W150×H215mm

ニュージャンボプレートホルダー・3連タイプ



黒 / 赤 (KR)

商品コード 色コード
07-NJPH--66 ※色コードの欄には上記()内のアルファベットが入ります。

サイズ | W102×H110mm(インカム用)
W183×H310mm(プレート用)
W183×H175mm(おしぼり用)

黒/黒(KK) 赤/ピンク(RP) 青/黄(BY)

マイプレート万能バッグ

※ベルト付



商品コード
07-MPH-66

サイズ | W235×H255mm(プレートバッグ)
W85×H175mm(インカムバッグ)

オールラウンドバッグ

※ベルト付



商品コード
07-OH-L-66

サイズ | W215×H250mm(プレートホルダー)
W115×D60×H110mm(おしぼりホルダー)

サイズ
対応可能

オリエンタルホルダー

※ベルト付



商品コード
07-OH-66

サイズ | W205×H235mm(プレートホルダー)
W100×L185mm(おしぼりホルダー)

ウェストホルダー

※ベルト付



商品コード
07-WB-66

サイズ | W130×D15×H210mm(プレートホルダー)
W110×D50×H110mm(おしぼりホルダー)

オリジナル製作
注目アイテム

玉&メダル

島設備

スロット設備

玉箱&箱

玉・メダル台車

設備機器

環境設備
備品小物

工具

清掃機器
クリーン用品

防犯設備

ランプ設備

イス関連

でかブレホルダー
※装着用クリップ付



商品コード
07-DPH-67
サイズ | W210×D25×H262mm

イスイスホルダー



商品コード
◎ブラック **07-I2H-K-67**
サイズ | W270×H250mm(本体) ※ポケット有効内寸: W250mm



商品コード
◎レッド&イエロー **07-I2H-R-67**

台車ホルダー

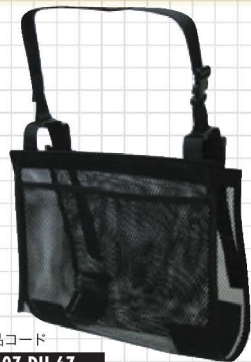

商品コード
07-DH-67
サイズ | W300××H300mm(本体)
W280mm(ポケット内寸)

イスホルダーL(プレート入)



商品コード
07-IH-L-67
サイズ | W310×H250mm

チェアリュック



商品コード
◎ブラック **07-CR-K-67**

サイズ | W330××H270mm(本体)
W210mm(ポケット内寸)



商品コード
◎ブルー **07-CR-B-67**



商品コード
◎ピンク **07-CR-P-67**

おしぼりホルダーGOO!



商品コード
07-OH-G-67
サイズ | W100×H200mm

おしぼりホルダー



商品コード
色コード
07-OH-□-67
※色コードの欄には上記()内の
アルファベットが入ります。

プレート&おしぼりホルダー



商品コード
◎黒 **07-POH-K-67**
◎茶 **07-POH-C-67**
サイズ | W140×D45×H220mm

プレートホルダー フック式



商品コード
07-PH-F-67
サイズ | W100×H200mm

ツインキーフック



商品コード
07-TKF-67
サイズ | W80×H70mm

Wフックホルダー



商品コード
07-WFH-67
サイズ | W80×H68mm

キーフック



商品コード
07-KF-67
サイズ | W40×H70mm

レザーフック



商品コード
07-LF-67
サイズ | W40×H83mm

キーキャッチ



商品コード
07-KC-67
サイズ | W48×H70mm

環境設備・備品小物

キーバック

360°回転式キーワーク21

ワイヤー



商品コード
07-KB-W-68

ワイヤー|100cm

ケブラー



商品コード
07-KB-KVSV-68

ケブラーコード|120cm

チェーン



商品コード
07-KB-C-68

チェーン|60cm

回転式



商品コード
07-KB-R-68

チェーン|60cm

ロック式



商品コード
07-KB-LC-68

ワイヤー|110cm



商品コード
07-KW-21-68

ワイヤー|95cm

ウレタン高級ホルダー

商品コード 色コード

07-UKH-□-68

※色コードの欄には、右記()内のアルファベットが入ります。

サイズ |L300mm(全長1000mm)

グレー (GR)

赤 (R)

青 (B)

ビニールコードホルダー

商品コード 色コード

07-BCH-□-68

※色コードの欄には、下記()内のアルファベットが入ります。

サイズ |L300mm

赤 (R)

黄 (Y)

緑 (G)

青 (B)

黒 (K)

ニューウレタンホルダー

商品コード

07-NUH-68

サイズ |L350mm

カラーキーバック



青 (B)

ピンク (P)

黄色 (Y)

緑 (G)

黒 (K)

商品コード 色コード

07-CKB-□-68

※色コードの欄には、上記()内のアルファベットが入ります。

サイズ |W35×H55mm (ケブラーコード：最長 640mm)

IDカードケース



コード **07-ICH-S-68** **07-ICH-L-68**

タイプ 小 大

サイズ |W100×H76mm |W110×H90mm

数取機



商品コード

07-JKK-68

サイズ |W38×D55×H55mm

玉・メダル拾い



マグローラー

商品コード
07-MGR-68

サイズ|L800mm

マグスナイパー

商品コード
07-MGS-68

サイズ|L830mm

グランデ

商品コード
07-GRD-68

サイズ|L800mm

グランデ用ベース



玉・メダル拾いの転倒防止・保管位置の統一に



商品コード

07-MGN-B-68

サイズ |W108×D2×H41mm

おしポケ

ベース脱着式おしぼりホルダ。



商品コード

07-OSP-68

サイズ |W52×D60×H80mm

現金袋



商品コード

07-GKB-68

サイズ |W300×H280mm

オリジナル製作
注文システム

玉&メダル

鳥設備

スロット設備

玉箱&箱

玉・メダル台車

設備機器

環境設備
備品小物

工具

清掃機器
クリーン用品

防犯設備

ランプ設備

イス関連

オリジナル製作
注目アイテム

玉&メダル

島設備

スロット設備

玉箱&箱

玉・メダル台車

設備機器

環境設備
備品小物

工具

清掃機器
クリーン用品

防犯設備

ランプ設備

イス関連

釣銭用靴



商品コード
07-TSB-69
サイズ | W30×H25×D14cm

Fドリンクマスター



商品コード
07-FDM-M-69
サイズ | 78φ×H69mm

ドリンクホルダー

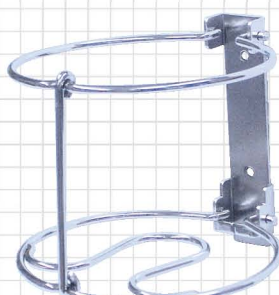

商品コード
07-DH-69
サイズ | 79φ×H75mm

スーパーホルダー(ドリンク用)

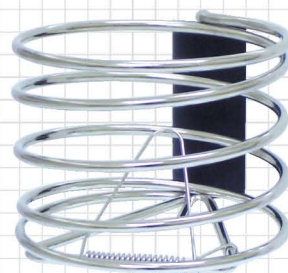

商品コード
07-SH-69
サイズ | 83φ×H61mm

口ボカップ



商品コード
07-RC-69
サイズ | 79φ×H75mm

ドリスロホルダー



商品コード
07-DSH-69
サイズ | W131×D127×H76mm

灰スロホルダー



商品コード
07-HSH-69
サイズ | W131×D99×H68mm

灰皿スタンド



商品コード
07-HZS-69
サイズ | 30φ/23φ(台座)×H38~52mm

シガレッタ

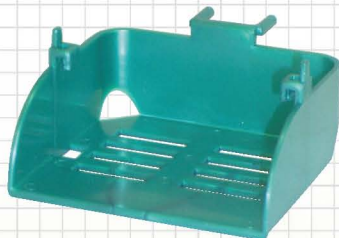

商品コード
07-SGR-69
サイズ | W78×D72×H33mm

タバコ陳列ケース



商品コード
07-TC-TS-69
サイズ | W380×D145×H300mm

ジョイント式タバコケース



商品コード
07-TC-JS-69
サイズ | W255×D344×H140mm

手置きスタンド 2



商品コード 色コード
07-TSTD2-□-69
サイズ | W105×D130×H125mm(最短)
※色コードの欄には、上記()内のアルファベットが入ります。

テマット



商品コード 色コード
07-TMT-□-69
サイズ | W95×D134×H55~110mm
※色コードの欄には、上記()内のアルファベットが入ります。

手置きスタンド 3



商品コード 色コード
07-TSTD3-□-69
サイズ | W80×D130×H125mm
※色コードの欄には、上記()内のアルファベットが入ります。

ラクラクハンド



商品コード 色コード
07-RRH-□-69
サイズ | W110×D157×H67~87mm
※色コードの欄には、上記()内のアルファベットが入ります。

マークハンド



商品コード 色コード
07-MKH-□-69
サイズ | W72.5×D145×H64~104mm
※色コードの欄には、上記()内のアルファベットが入ります。

色コード
イエロー (Y) 赤 (R)
エメラルドグリーン (EG) 黒 (K)
シルバー (S) 青 (B)
ピンク (P)

色コード
青 (B) ピンク (P) 白 (W)
黄 (Y) 黒 (K)

色コード
赤 (R) 白 (W)
青 (B) 黄 (Y) 黒 (K)

環境設備・備品小物

のぼり竿

ジャンボ



- 青(B)
- 緑(G)
- 白(W)

商品コード 07-NS-J□-70
色コード ※色コードの欄には、上記()内のアルファベットが入ります。
サイズ 最大4m

レギュラー

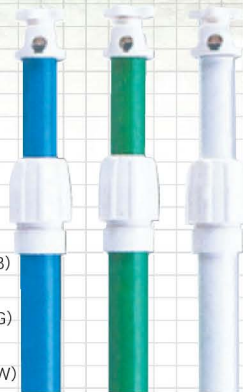

- 青(B)
- 緑(G)
- 白(W)

商品コード 07-NS-R□-70
色コード ※色コードの欄には、上記()内のアルファベットが入ります。
サイズ 最大3m

ミドル

商品コード 07-NS-MD-70
サイズ W200
L800mm

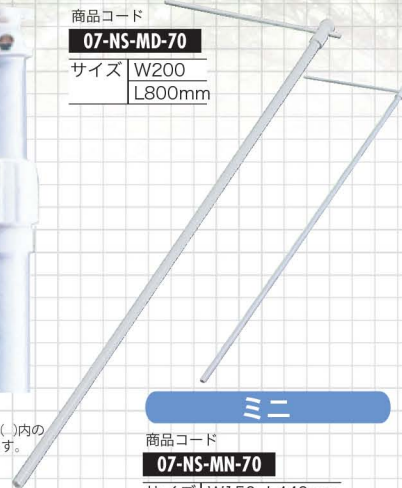

ミニ

商品コード 07-NS-MN-70
サイズ W150xL440mm

ふうたろう



のぼり旗の巻き上げ防止に!

商品コード 07-FTR-S-70
サイズ 26φxL4.0m ※5 コス

くるなび

旗がからまない画期的商品!



商品コード 07-KN-J-70
◎ジャンボ用
10 コス

商品コード 07-KN-R-70
◎レギュラー用
10 コス

ポールスタンド

ポールスタンド13L・18L

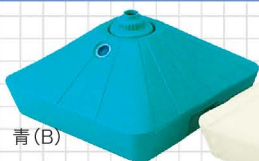

青(B)



アイボリー(IV)

色コード ※色コードの欄には、上記()内のアルファベットが入ります。

商品コード	07-PS-13□-70	07-PS-18□-70
サイズ	W35xD35xH20mm(小)	W40xD40xH22mm(大)
容量	13L	18L

注水式パステルタンク

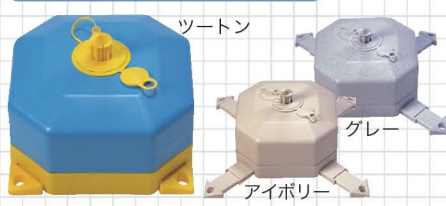

ツートン

アイボリー

グレー

品名	ツートン	アイボリー	グレー
サイズ	(収納時) W325xD325xH180mm (展開時) W500xD500xH200mm		

鉄製のぼり台



商品コード 07-ND-ST-70
サイズ W450xD4505mm(ベース)

注水スタンド

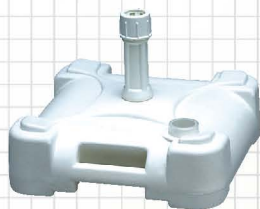

商品コード 07-ND-CS-70
のぼり 3~4.6m 用

注水式マルチスタンド



商品コード 07-ND-MS-70
サイズ W430xD430xH280mm

スロットカバー

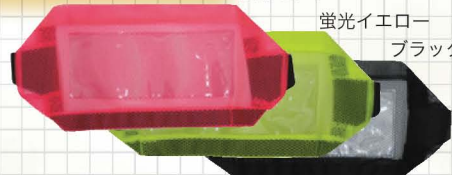

蛍光ピンク

蛍光イエロー
ブラック

商品コード	07-SLC-KP-70	07-SLC-KY-70	07-SLC-K-70
品名	蛍光ピンク	蛍光イエロー	ブラック
サイズ	(本体) W460xD90xH90mm (ポケット) W265xH110mm		

パチンコ台カバー



蛍光ピンク 蛍光グリーン 蛍光イエロー

商品コード	07-PDC-KP-70	07-PDC-KG-70	07-PDC-KY-70
品名	蛍光ピンク	蛍光グリーン	蛍光イエロー
サイズ	(本体) W520xH810mm (ポケット) W257xH364mm		

スロットマシンカバー



蛍光オレンジ 蛍光ピンク 蛍光イエロー

商品コード	07-SLMC-KO-70	07-SLMC-KP-70	07-SLMC-KY-70
品名	蛍光オレンジ	蛍光ピンク	蛍光イエロー
サイズ	(本体) W480xH960mm (ポケット) W257xH364mm		

玉箱メッシュカバー

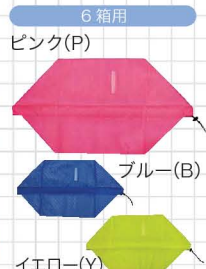
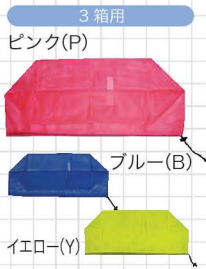

色コード
※色コードの欄には上記()内のアルファベットが入ります。

商品コード	07-TMC1-□-71	07-TMC3-□-71	07-TMC6-□-71
品名	1箱用	3箱用	6箱用
サイズ	W300×D220×H70mm	W410×D220×H250mm	W410×D400×H250mm

スロット島カバー **受注生産**



商品コード	07-SSC-K-71	07-SSC-M-71
品名	ブラック	ミラー
サイズ	W480×H810mm	

ポケットラック

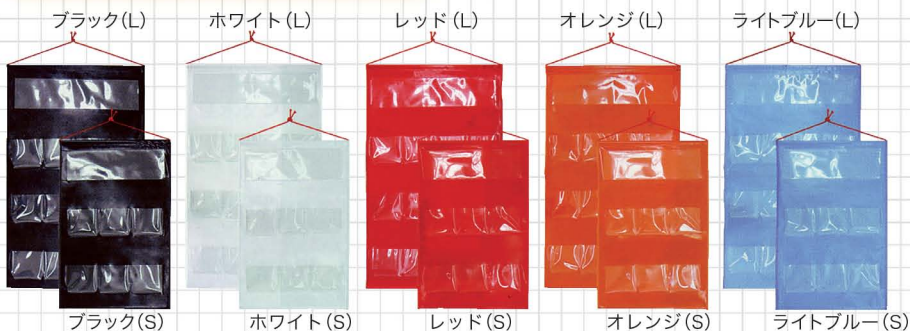

商品コード	07-PL□-K-71	07-PL□-W-71	07-PL□-R-71	07-PL□-O-71	07-PL□-B-71
品名	ブラック	ホワイト	レッド	オレンジ	ライトブルー
サイズ	(Lサイズ)本体 W500×H800 (Sサイズ)本体 W400×H600mm/ポケット(L・S 共通) W110×H100mm				

プレートボックス

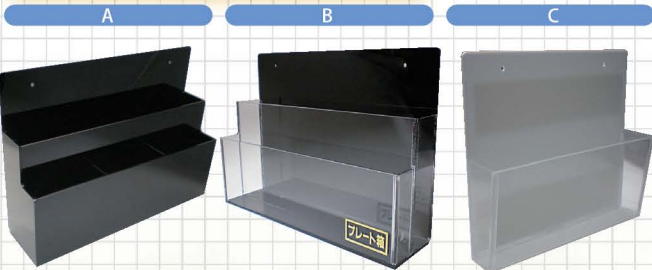

商品コード	07-PBA-SA-71	07-PBB-SA-71	07-PBC-71
仕切りあり	◎仕切りアリ	◎仕切りアリ	
仕切りなし	◎仕切りナシ	◎仕切りナシ	
07-PBA-SN-71	07-PBB-SN-71		
サイズ	W300×D80×H220mm	W300×D80×H220mm	W217×D50×H200mm

コーナープレート



商品コード	07-CP-T-71	07-CP-Y-71	07-CP-C-71
縦	◎縦	◎横	◎クリア
サイズ	W100×D4×H190mm	W190×D4×H100mm	W300×D4×H75mm

硬貨スタンド



100円×5枚立	商品コード	07-KS100-5-71
100円×10枚立	商品コード	07-KS100-10-71
500円×10枚立	商品コード	07-KS500-10-71

コーヒーサービストレー

ドリンクサービスの際、大変便利。

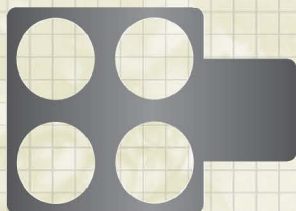

商品コード	07-CST-71
-------	-----------

受注生産

3LED ライト L-301



商品コード	07-LED-K-71
サイズ	W65×D45×H200mm

3LEDマグネット付ライト KL-009



360度自在ネック、底部マグネットで使いやすさ抜群。

商品コード	07-LED-LN-71
サイズ	W15×D17×L208mm
重量	約 60g (電池含む)

オリジナル製作
注目アイテム
玉&メダル
島設備
スロット設備
玉箱&箱
玉・メダル台車
設備機器
環境設備
備品小物
工具
清掃機器
用品
防犯設備
ランプ設備
イス関連

環境設備・備品小物

自動吸殻回収システム トランスポーター

チェーン式 (R島対応)

●レール本体



緩やかな曲線で遊技の障害になりません。アルミ製。

●チェーン搬送部



レール・チェーンの寿命が大幅アップ! 摩擦軽減材「超高分子ポリエチレン」採用。



●ゴムペラ



吸殻を確実に回収、寿命も大幅アップ! スプリング+天然ゴムのへらはワンタッチで交換可能。

●チェーン部



チェーンの伸びを自動的に張り調整。コマ詰め作業不要のオートテンションシステム。

●カバーバンド



毎日のお掃除もこれでラクラク! カバーの取付け・取外しが簡単ワンタッチ。

チェーン式タイプ

商品コード

◎自動吸殻回収システムトランスポーターチェーン式タイプ

07-TRP-C-72

サイズ	灰皿:全幅74mm(皿部分 径74×深さ12mm) タンクケース: W160×H427mm 搬送レール断面: W78×H52mm
タンク容量	約3ℓ
材質	ステンレス、他
モーター定格	極数:4P 出力:6W 電圧:AC100V 電流:0.22A/50Hz 0.23A/60Hz

スクリュー式 (R島対応)

●搬送レールスクリュー



レールは曲線形状で遊技の障害になりません。スクリューは耐熱・耐摩耗樹脂を使用で寿命が大幅アップ。静穏化にも貢献しています。

●駆動部

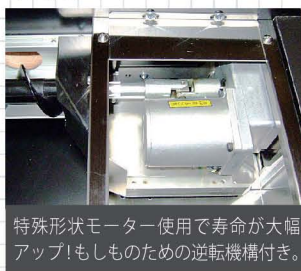

特殊形状モーター使用で寿命が大幅アップ! もしものための逆転機構付き。

●カバーバンド



お掃除もこれでラクラク! カバーの取付け・取り外しがワンタッチ。

スクリュー式タイプ

商品コード

◎自動吸殻回収システムトランスポータースクリュー式タイプ

07-TRP-S-72

サイズ	灰皿:全幅74mm(皿部分 径74×深さ12mm) タンクケース: W160×H427mm 搬送レール断面: W65×H66mm
タンク容量	約3ℓ
材質	ステンレス、他
モーター定格	極数:3P 出力:6W 電圧:AC100V 電流:0.22A/50Hz 0.23A/60Hz

●オプションラインナップ

フタ付灰皿



外付タンク



自動給油装置



店名入り灰皿



スマイルカッターパイロ



回転検知



タンク運搬用台車



少ない水でエコロジー! 吸殻回収・消化システム

吸殻消化装置エフロ

処理した吸殻は、一般ゴミとして捨てることができ、汚水による環境問題も最小限に抑えます。



ここが
新発想

2個のスポンジローラーへ常時少量の水を浸透させ、もみ消す機能を搭載。

商品コード

07-EFR-72



リリースキー

業界初(特許出願中)となる9ピン採用による、高度な安全性。
自社製造による超ローコスト実現、なのにハイセキュリティ。

- マスターキーで超簡単・最速切り替え(わずらわしい説明はなし)
- 1つのシリンダーで4種類に変換(無変換(シングルキー)もあります)
A(黒) B(緑) C(青) D(赤) ※特許出願中2004-128320
- CR、スロットシリンダー、八万錠(メダルサンド他)、パチンコ(現金機用)すべて1つのキーで統一
- ワンタッチでスピーディな切り替え方法、他社製の鍵が一切入らない安心設計
- 敏速かつ信頼できる対応(各シリンダー納期、発注後約1週間以内)



商品コード
07-RRK-73

トリッキー SP

新脱着方式採用。脱着 Key は必要ありません!

脱着方法は簡素化しても、
従来のメリットはそのまま実現!

- ① 新台入替の時のコストを大幅に削減!
- ② 番号交換とヘッド交換で二重の安心!
- ③ チェーン店間の台移動の場合はコスト不要!



業界初の新機能!
ヘッド交換式
シリンダー
(パチスロ用)

商品コード
07-TRK-73

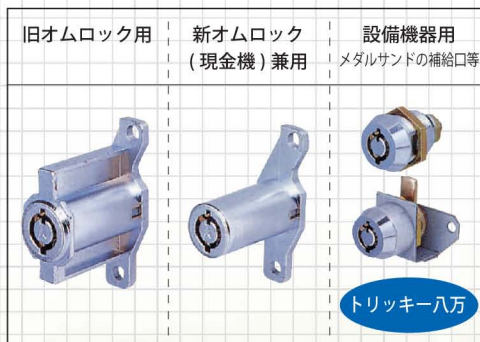
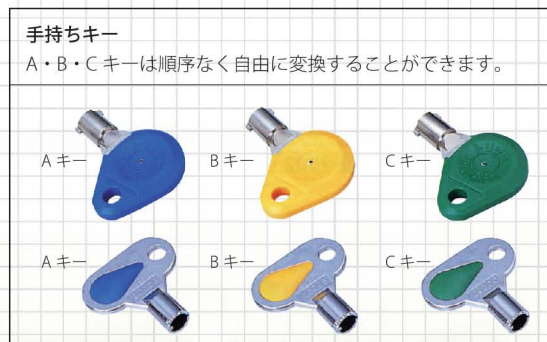

GM ロック

キーコード変換でいつまでも安全・安心

■特長

1. 独自のタンブラー機構(PAT.P)により、繰り返し何回でもキーコード変換が可能
2. サイドバー方式の採用により、ピッキングされにくく、高い防犯性を実現
3. 丈夫で複製し難い内溝タイプにキー溝で、使いやすいリバーシブルタイプの手持ちキー
4. 豊富なシリンダーバリエーション(パチスロ用)でパチンコ用と同番号設定可能
5. カギ違い数は6,000種類以上



商品コード
07-GMR-73

オリジナル製作
注目アイテム

玉&メダル

島設備

スロット設備

玉箱&箱
メダル箱

玉・メダル台車

設備機器

環境設備
小物

工具

清掃機器
クリーン用品

防犯設備

ランプ設備

イス関連